

Katalog
produktów

2022^{v4}



Najlepsze szkolne krzesła w Twoim zasięgu

Szanowny kliencie,

Jesteśmy dystrybutorem najmocniejszych i najlepiej wykonanych krzeseł szkolnych na świecie.

Przez wiele lat dzieci z całego świata korzystały z krzeseł, które nie były dopasowane do ich potrzeb. Nasze pociechy potrafią spędzić w pozycji siedzącej do 6 godzin dziennie przez okres 11 lat. W związku z tym meble szkolne powinny być wytrzymałe, wygodne i łatwe w utrzymaniu.

Titan furniture jest często nagradzanym dostawcą mebli szkolnych najwyższej klasy, którego celem jest polepszenie standardów bezpieczeństwa i zdrowia dzieci.

To właśnie dlatego został pierwszym brytyjskim producentem, który sprostał standardom ergonomii ustalonym przez Europejski Komitet Techniczny TC207. Nasze krzesła spełniają standardy wymiarów, wysokości, kątów nachylenia oraz wsparcia lędźwiowego dla każdej grupy wiekowej. Dzięki wygodzie naszych produktów zapewniają także odpowiednią posturę, dzięki której nasze dzieci są zdrowsze oraz będą bardziej skupione w trakcie codziennych zajęć.



Stworzone dla szkół

Zaprojektowane z myślą o środowisku szkolnym. Krzesła Titan są dostępne w różnych kolorach i rozmiarach. Mocna oraz lekka konstrukcja pozwala stworzyć stymulującą klasę.

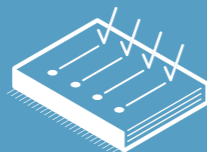

Testowane niezależnie

Każdy z naszych wyrobów jest testowany zgodnie ze standardami wytrzymałości i stabilności.

- Norma ergonomii dla szkół: BS EN 1729:1
- Norma wytrzymałości i stabilności dla szkół: BS EN 1729:2



Ergonomiczne

Nasz asortyment oferuje rozległy wachlarz rozmiarów krzeseł, aby spełnić wymagania dzieci w każdym wieku. Kształt oparcia sprzyja pozytywnemu ułożeniu kręgosłupa, co niweluje ryzyko pojawienia się powikłań.



Bezpieczne

Zaprojektowane z myślą o wykorzystaniu w klasach, nasze produkty są odpowiednio zabezpieczone oraz łatwe w utrzymaniu. Nie mają ostrych krawędzi ani elementów groźących zakleszczeniem.



ISO 9001

Stosujemy się do standardów produkcyjnych ISO 9001, upewniając się, że nasze produkty są zawsze najwyższej jakości. Dzięki temu nie musisz się martwić o długowieczność naszych produktów.

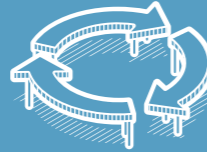

Recyklingowane

Czujemy się zobowiązani do tworzenia produktów przyjaznych dla środowiska. Całość surowców, które wykorzystujemy do budowy naszych mebli nadaje się do recyklingu.



Wytrzymałe

Wytrzymała konstrukcja naszych mebli zaprojektowana została z myślą o najtrudniejszych warunkach. Zbudowane są z wyjątkowo twardego polipropylenu oraz stali. Wytrzymałość każdego z mebli testowana jest indywidualnie.



Długowieczne

Jesteśmy przekonani o jakości naszych wyrobów. Cała nasza oferta zapewnia rozległą gwarancję, chroniącą w wypadku uszkodzenia produktu.

Certyfikaty i gwarancja

Oferujemy jedynie meble najwyższej jakości, które zostały w pełni skontrolowane pod względem ich wykonania oraz posiadają certyfikaty przemysłowe. Dzięki temu jesteśmy pewni naszych wyrobów i możemy spokojnie zaoferować długoletnie gwarancje.

Nasza 20-letnia gwarancja obejmuje krzesła jednoczęściowe. Krzesła te wykonane zostały z polipropylenu są przebadane pod względem ich długowieczności, wygody i bezpieczeństwa. Nie posiadają żadnych śrub ani nakrętek, które mogłyby spowodować osłabienie konstrukcji oraz nie mają żadnych ostrych krawędzi groźących skaleczeniami.

Krzesła
Jednoczęściowe



Krzesła
na stelażu



BS EN 1729.1



BS EN 1729.2



Ognio odporne



Antybakteryjne

WYMIARY KRZESEŁ ZGODNIE Z NORMAMI

rozmiar	wzrost [cm]	wysokość stołu	wysokość krzesła	oznaczenie
Nr 1	93-116	460 mm	260 mm	
Nr 2	108-121	530 mm	310 mm	
Nr 3	119-142	590 mm	350 mm	
Nr 4	133-159	640 mm	380 mm	
Nr 5	146-176	710 mm	430 mm	
Nr 6	159-188	760 mm	460 mm	
Nr 7	174-207	820 mm	510 mm	

Tolerancja wysokości krzeseł zgodnie z normą: +/- 1 cm

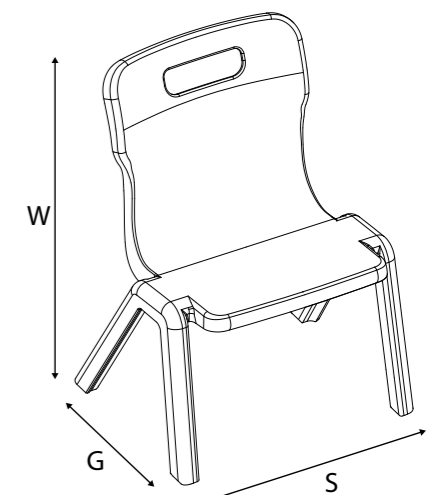

Krzesła jednoczęściowe

Krzesła jednoczęściowe nadają się idealnie do wymagających środowisk szkolnych, dzięki ich wytrzymałej, polipropylenowej konstrukcji. Dostępne są w wielu kolorach oraz w 6 rozmiarach, odpowiednich dla wszystkich grup wiekowych.

Nasze krzesła są pierwszymi, jednoczęściowymi, propylenowymi krzesłami na świecie, które otrzymały obie części certyfikatu BS EN 1729 ze względu na ich wytrzymałość, stabilność oraz ergonomię. Ich konstrukcja powoduje, że są niezwykle łatwe w utrzymaniu czystości oraz pozbawione ostrych krawędzi.



186pln
brutto

T1 - rozmiar 1 wzrost: 93 - 116 cm

Wymiary całkowite:
D: 320, S: 360, W: 513 [mm]
Wymiary siedziska:
D: 279, S: 275, W: 260 [mm]
Obciążenie maks.: 97kg
Waga: 1,77kg

2 3 4 7 13



189pln
brutto

T2 - rozmiar 2 wzrost: 108 - 121 cm

Wymiary całkowite:
D: 343, S: 363, W: 563 [mm]
Wymiary siedziska:
D: 279, S: 275, W: 310 [mm]
Obciążenie maks.: 97kg
Waga: 1,91kg

2 3 4 7 13



209pln
brutto

T3 - rozmiar 3 wzrost: 119 - 142 cm

Wymiary całkowite:
D: 383, S: 435, W: 600 [mm]
Wymiary siedziska:
D: 331, S: 340, W: 350 [mm]
Obciążenie maks.: 107kg
Waga: 2,85kg

2 3 4 5 7 8 9 11
12



216pln
brutto

T4 - rozmiar 4 wzrost: 133 - 159 cm

Wymiary całkowite:
D: 408, S: 435, W: 690 [mm]
Wymiary siedziska:
D: 331, S: 340, W: 380 [mm]
Obciążenie maks.: 107kg
Waga: 2,95kg

2 3 4 5 7 8 9 11
12



234pln
brutto

T5 - rozmiar 5 wzrost: 146 - 176 cm

Wymiary całkowite:
D: 486, S: 480, W: 799 [mm]
Wymiary siedziska:
D: 414, S: 370, W: 430 [mm]
Obciążenie maks.: 115kg
Waga: 4,22kg

1 2 3 4 5 6 7 8
9 10 11 12 14



239pln
brutto

T6 - rozmiar 6 wzrost: 159 - 188 cm

Wymiary całkowite:
D: 510, S: 480, W: 829 [mm]
Wymiary siedziska:
D: 414, S: 370, W: 460 [mm]
Obciążenie maks.: 158kg
Waga: 4,43kg

1 2 3 4 5 6 7 8
9 10 11 12 14

Składając zamówienie
wpisz np.: **T3 - kol. 3**
typ nr koloru
krzesła krzesła

- | | | |
|-------------|----------------|--------------|
| 1 czarny | 6 bordowy | 11 błękitny |
| 2 żółty | 7 czerwony | 12 fioletowy |
| 3 niebieski | 8 pomarańczowy | 13 kremowy |
| 4 zielony | 9 limonkowy | 14 granatowy |
| 5 grafitowy | 10 szary | |

formularz zamówienia dostępny
na stronie www.danakol.pl



Krzesła Titan+ antybakteryjne

Krzesła jednoczęściowe Titan+ to jedyne krzesła klasowe na świecie, które są w stanie zlikwidować ponad 99.9% bakterii, w tym również MRSA i bakterie E.Coli oraz hamują rozwój grzybów. Dzięki ich specjalnym właściwościom krzesła Titan+ zapewniają maksimum bezpieczeństwa w środowiskach szkolnych.

Najzdrowsze krzesło na rynku. Aktywnie likwiduje bakterie i promuje dobrą postawę. Antybakteryjne krzesło Titan+ pomaga zahamować rozwój bakterii, zabijając je we wspólnym punkcie styczności. Ich konstrukcja powoduje, że są niezwykle łatwe w utrzymaniu czystości, co zapewnia długotrwałą ochronę, której nie znajdziesz nigdzie indziej na rynku.

ZABIJA
99.9%
BAKTERII

ZABIJA
MRSA

ZABIJA
E.Coli

ZABIJA
GRZYBY

ZABIJA
99,9%
BAKTERII



197pln
brutto

T1AN - rozmiar 1 wzrost: 93 - 116 cm

Wymiary całkowite:
D: 320, S: 360, W: 513 [mm]
Wymiary siedziska:
D: 279, S: 275, W: 260 [mm]
Obciążenie maks.: 97kg
Waga: 1,77kg

3



203pln
brutto

T2AN - rozmiar 2 wzrost: 108 - 121 cm

Wymiary całkowite:
D: 343, S: 363, W: 563 [mm]
Wymiary siedziska:
D: 279, S: 275, W: 310 [mm]
Obciążenie maks.: 97kg
Waga: 1,91kg

3



243pln
brutto

T3AN - rozmiar 3 wzrost: 119 - 142 cm

Wymiary całkowite:
D: 383, S: 435, W: 600 [mm]
Wymiary siedziska:
D: 331, S: 340, W: 350 [mm]
Obciążenie maks.: 107kg
Waga: 2,85kg

3



252pln
brutto

T4AN - rozmiar 4 wzrost: 133 - 159 cm

Wymiary całkowite:
D: 408, S: 435, W: 690 [mm]
Wymiary siedziska:
D: 331, S: 340, W: 380 [mm]
Obciążenie maks.: 107kg
Waga: 2,95kg

3



295pln
brutto

T5AN - rozmiar 5 wzrost: 146 - 176 cm

Wymiary całkowite:
D: 486, S: 480, W: 799 [mm]
Wymiary siedziska:
D: 414, S: 370, W: 430 [mm]
Obciążenie maks.: 115kg
Waga: 4,22kg

3



303pln
brutto

T6AN - rozmiar 6 wzrost: 159 - 188 cm

Wymiary całkowite:
D: 510, S: 480, W: 829 [mm]
Wymiary siedziska:
D: 414, S: 370, W: 460 [mm]
Obciążenie maks.: 158kg
Waga: 4,43kg

3

Składając
zamówienie
wpisz np.: **T2AN - kol. 3**
typ
krzesła nr koloru
krzesła

3 niebieski

formularz zamówienia dostępny
na stronie www.danakol.pl

krzesła
antybakteryjne



krzesła
standardowe

Krzesła klasyczne

Wyjątkowo wytrzymałe krzesła klasyczne 4-nogi zostały zaprojektowane z myślą o znoszeniu wszelkich przeciążeń każdego dnia. Siedziska dostępne są w różnych kolorach, a stelaże posiadają srebrne wykończenie. Istnieje również możliwość wyboru czarnego stelaża.

Krzesła składają się z jednoczęściowego, polipropylenowego siedziska oraz z wytrzymałej, stalowej ramy. Łączenia zabezpieczono przed potencjalnym majstrowaniem, a tylnie nogi nie pozwalają na przechylanie się krzesła.



253pln
brutto

T12 - rozmiar 2 wzrost: 108 - 121 cm

Wymiary całkowite:
D: 398, S: 438, W: 630 [mm]
Wymiary siedziska:
D: 320, S: 387, W: 350 [mm]
Obciążenie maks.: 95kg
Waga: 3,00kg



257pln
brutto

T13 - rozmiar 3 wzrost: 119 - 142 cm

Wymiary całkowite:
D: 398, S: 438, W: 670 [mm]
Wymiary siedziska:
D: 320, S: 387, W: 350 [mm]
Obciążenie maks.: 95kg
Waga: 3,09kg

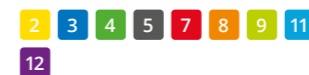

261pln
brutto

T14 - rozmiar 4 wzrost: 133 - 159 cm

Wymiary całkowite:
D: 416, S: 438, W: 700 [mm]
Wymiary siedziska:
D: 320, S: 387, W: 380 [mm]
Obciążenie maks.: 95kg
Waga: 3,19kg



271pln
brutto

T15 - rozmiar 5 wzrost: 146 - 176 cm

Wymiary całkowite:
D: 477, S: 497, W: 790 [mm]
Wymiary siedziska:
D: 406, S: 423, W: 430 [mm]
Obciążenie maks.: 140kg
Waga: 3,58kg



274pln
brutto

T16 - rozmiar 6 wzrost: 159 - 188 cm

Wymiary całkowite:
D: 495, S: 497, W: 820 [mm]
Wymiary siedziska:
D: 406, S: 423, W: 430 [mm]
Obciążenie maks.: 140kg
Waga: 3,69kg



18pln
brutto

LC - Łącznik do krzesel na stelażu

Idealne akcesorium do łączenia krzesel klasycznych oraz krzesel na płozach. Bardzo przydatny w aulach, salach konferencyjnych czy innych większych pomieszczeniach.

Składając zamówienie wpisz np.:
T15 - kol. 3
typ krzesła nr koloru krzesła

- | | | |
|-------------|----------------|--------------|
| 1 czarny | 6 bordowy | 11 błękitny |
| 2 żółty | 7 czerwony | 12 fioletowy |
| 3 niebieski | 8 pomarańczowy | |
| 4 zielony | 9 limonkowy | |
| 5 grafitowy | 10 szary | |

formularz zamówienia dostępny na stronie www.danakol.pl



Krzesła na płozach

Wyjątkowo wytrzymałe krzesła na płozach zostały zaprojektowane z myślą o znoszeniu wszelkich przeciążeń każdego dnia. Siedziska dostępne są w różnych kolorach, a stelaże posiadają srebrne wykończenie. Istnieje również możliwość wyboru czarnego stelaża.

Krzesła zbudowane są z jednoczęściowego, polipropylenowego siedziska i wytrzymałej stalowej ramy. Oba elementy zostały precyzyjnie zespolone, tworząc wysoko wytrzymałą konstrukcję. Łączenia zabezpieczono przed potencjalnym majstrowaniem, a konstrukcja nóg nie pozwala na przechylenie się krzesła.



5
LAT
GWARANCJI



276pln
brutto

T23 - rozmiar 3 wzrost: 119 - 142 cm

Wymiary całkowite:

D: 368, S: 507, W: 660 [mm]

Wymiary siedziska:

D: 320, S: 387, W: 350 [mm]

Obciążenie maks.: 95kg

Waga: 3,41kg



279pln
brutto

T24 - rozmiar 4 wzrost: 133 - 159 cm

Wymiary całkowite:

D: 386, S: 507, W: 700 [mm]

Wymiary siedziska:

D: 320, S: 387, W: 380 [mm]

Obciążenie maks.: 95kg

Waga: 3,47kg

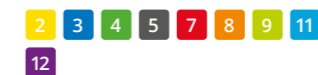

285pln
brutto

T25 - rozmiar 5 wzrost: 146 - 176 cm

Wymiary całkowite:

D: 456, S: 540, W: 806 [mm]

Wymiary siedziska:

D: 406, S: 423, W: 430 [mm]

Obciążenie maks.: 140kg

Waga: 3,51kg



289pln
brutto

T26 - rozmiar 6 wzrost: 159 - 188 cm

Wymiary całkowite:

D: 477, S: 540, W: 836 [mm]

Wymiary siedziska:

D: 406, S: 423, W: 460 [mm]

Obciążenie maks.: 140kg

Waga: 4,17kg

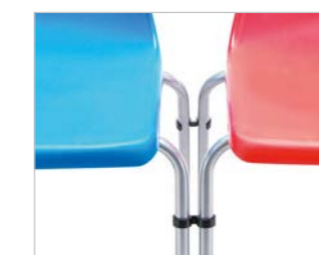

18pln
brutto

LC - Łącznik do krzesła na stelażu

Idealne akcesorium do łączenia krzesła klasycznych oraz krzesła na płozach. Bardzo przydatny w aulach, salach konferencyjnych czy innych większych pomieszczeniach.



Składając zamówienie wpisz np.: **T3 - kol. 3**
typ nr koloru
krzesła krzesła

- | | | |
|--------------------|-----------------------|---------------------|
| 1 czarny | 6 bordowy | 11 błękitny |
| 2 żółty | 7 czerwony | 12 fioletowy |
| 3 niebieski | 8 pomarańczowy | |
| 4 zielony | 9 limonkowy | |
| 5 grafitowy | 10 szary | |

formularz zamówienia dostępny na stronie www.danakol.pl

Krzesła wysokie laboratoryjne

Jeśli rozglądasz się za wyjątkowymi krzesłami laboratoryjnymi, nie musisz szukać już nigdzie indziej. Wysokie krzesła Titan zostały zaprojektowane z myślą o wykorzystaniu przy wszelakich projektach. Dzięki ich specjalnie skonstruowanemu stelażowi żadna podłoga nie jest narażona na uszkodzenia, a polipropylenowe siedziska wytrzymają największe obciążenia.

Stółki charakteryzują się ergonomicznym, jednoczęściowym siedziskiem, uformowanym z polipropylenu. Posiadają integralne wsparcie lędźwiowe, które pomaga w utrzymaniu poprawnej postawy. Wyposażone są również w praktycznie umieszczony podnóżek dla dodatkowej wygody. Siedziska dostępne są w wielu kolorach, a stelaż ma srebrne wykończenie.



456pln
brutto

T59 - rozmiar 2 wzrost: 108 - 121 cm

Wymiary całkowite:
D: 530, S: 550, W: 770 [mm]
Wymiary siedziska:
D: 406, S: 423, W: 395 [mm]
Obciążenie maks.: 95kg
Waga: 4,17kg



459pln
brutto

T60 - rozmiar 3 wzrost: 119 - 142 cm

Wymiary całkowite:
D: 530, S: 550, W: 820 [mm]
Wymiary siedziska:
D: 406, S: 423, W: 445 [mm]
Obciążenie maks.: 95kg
Waga: 4,17kg



460pln
brutto

T61 - rozmiar 4 wzrost: 133 - 159 cm

Wymiary całkowite:
D: 530, S: 550, W: 920 [mm]
Wymiary siedziska:
D: 406, S: 423, W: 560 [mm]
Obciążenie maks.: 95kg
Waga: 5,36kg



479pln
brutto

T62 - rozmiar 5 wzrost: 146 - 176 cm

Wymiary całkowite:
D: 530, S: 550, W: 970 [mm]
Wymiary siedziska:
D: 406, S: 423, W: 610 [mm]
Obciążenie maks.: 140kg
Waga: 5,49kg



482pln
brutto

T63 - rozmiar 6 wzrost: 159 - 188 cm

Wymiary całkowite:
D: 530, S: 550, W: 1020 [mm]
Wymiary siedziska:
D: 406, S: 423, W: 685 [mm]
Obciążenie maks.: 140kg
Waga: 5,61kg



Składając zamówienie wpisz np.:
T62 - kol. 4
typ krzesła nr koloru krzesła

- | | | |
|-------------|----------------|--------------|
| 1 czarny | 6 bordowy | 11 błękitny |
| 2 żółty | 7 czerwony | 12 fioletowy |
| 3 niebieski | 8 pomarańczowy | |
| 4 zielony | 9 limonkowy | |
| 5 grafitowy | 10 szary | |

formularz zamówienia dostępny na stronie www.danakol.pl

Stołki laboratoryjne

Jeśli rozglądasz się za wyjątkowymi stolkami laboratoryjnymi, nie musisz szukać już nigdzie indziej. Wysokie stołki Titan zostały zaprojektowane z myślą o wykorzystaniu przy wszelakich projektach. Dzięki ich specjalnie skonstruowanemu stelażowi żadna podłoga nie jest narażona na uszkodzenia, a polipropylenowe siedziska wytrzymają największe obciążenia.

Stołki charakteryzują się ergonomicznym, jednoczęściowym siedziskiem, uformowanym z polipropylenu oraz praktycznie umieszczonym podnóżkiem dla dodatkowej wygody. Siedziska dostępne są w wielu kolorach, a stelaż ma srebrne wykończenie.



5
LAT
GWARANCJI

299pln
brutto



T89 - rozmiar 2 wzrost: 108 - 121 cm

Wymiary całkowite:
D: 530, S: 550, W: 445 [mm]
Wymiary siedziska:
D: 361, S: 365, W: 395 [mm]
Obciążenie maks.: 97kg
Waga: 4,40kg

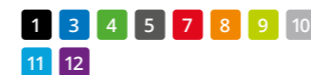

301pln
brutto



T90 - rozmiar 3 wzrost: 119 - 142 cm

Wymiary całkowite:
D: 530, S: 550, W: 495 [mm]
Wymiary siedziska:
D: 361, S: 365, W: 445 [mm]
Obciążenie maks.: 97kg
Waga: 4,50kg



303pln
brutto



T91 - rozmiar 4 wzrost: 133 - 159 cm

Wymiary całkowite:
D: 530, S: 550, W: 600 [mm]
Wymiary siedziska:
D: 361, S: 365, W: 560 [mm]
Obciążenie maks.: 97kg
Waga: 5,49kg



307pln
brutto



T92 - rozmiar 5 wzrost: 146 - 176 cm

Wymiary całkowite:
D: 530, S: 550, W: 650 [mm]
Wymiary siedziska:
D: 361, S: 365, W: 610 [mm]
Obciążenie maks.: 107kg
Waga: 4,76kg

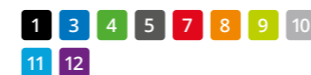

316pln
brutto



T93 - rozmiar 6 wzrost: 159 - 188 cm

Wymiary całkowite:
D: 530, S: 550, W: 725 [mm]
Wymiary siedziska:
D: 361, S: 365, W: 685 [mm]
Obciążenie maks.: 107kg
Waga: 4,88kg



Składając zamówienie wpisz np.:
T89 - kol. 1
typ krzesła nr koloru krzesła

- | | | |
|-------------|----------------|--------------|
| 1 czarny | 6 bordowy | 11 błękitny |
| 2 żółty | 7 czerwony | 12 fioletowy |
| 3 niebieski | 8 pomarańczowy | |
| 4 zielony | 9 limonkowy | |
| 5 grafitowy | 10 szary | |

formularz zamówienia dostępny na stronie www.danakol.pl

Krzesła obrotowe

Krzesła obrotowe Titan to piękna, stylowa i innowacyjna kolekcja. Oferują idealną wygodę dla uczniów i nauczycieli oraz mogą zostać w łatwy sposób dopasowane do wysokości użytkownika. Łączenia zabezpieczono przed potencjalnym majstrowaniem, a stalowa rama zapewnia wytrzymałość dużo większą niż nylonowe odpowiedniki.

Siedziska dostępne są w wielu kolorach, a ramy posiadają eleganckie chromowane wykończenie. Standardowo stelaż wyposażony jest w kółka. Podnośniki gazowe są w stanie wytrzymać wagę do 150 kg.



492pln
brutto

T30 - Junior wzrost: 119 - 146 cm

Wymiary całkowite:
D: 600, S: 600, W: 765 - 820 [mm]
Wymiary siedziska:
D: 320, S: 387, W: 365 - 435 [mm]
Obciążenie maks.: 97kg
Waga: 11,2kg

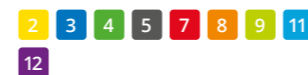

555pln
brutto

T35 - Senior wzrost: 133 - 174 cm

Wymiary całkowite:
D: 600, S: 600, W: 845 - 930 [mm]
Wymiary siedziska:
D: 406, S: 423, W: 435 - 525 [mm]
Obciążenie maks.: 107kg
Waga: 12,5kg



517pln
brutto

T32 - Junior wzrost: 119 - 146 cm

Wymiary całkowite:
D: 600, S: 600, W: 445 - 500 [mm]
Wymiary siedziska:
D: 390, S: 420, W: 405 - 475 [mm]
Obciążenie maks.: 97kg
Waga: 10,20kg



528pln
brutto

T33 - Senior wzrost: 133 - 174 cm

Wymiary całkowite:
D: 600, S: 600, W: 505 - 605 [mm]
Wymiary siedziska:
D: 414, S: 420, W: 465 - 555 [mm]
Obciążenie maks.: 97kg
Waga: 11,5kg

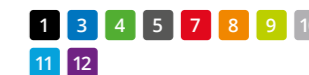

Składając zamówienie wpisz np.: **T30 - kol. 7**
typ krzesła nr koloru krzesła

- | | | |
|-------------|----------------|--------------|
| 1 czarny | 6 bordowy | 11 błękitny |
| 2 żółty | 7 czerwony | 12 fioletowy |
| 3 niebieski | 8 pomarańczowy | |
| 4 zielony | 9 limonkowy | |
| 5 grafitowy | 10 szary | |

formularz zamówienia dostępny na stronie www.danakol.pl



Krzesła na kółkach

Krzesła na kółkach Titan umożliwiają bezpieczną i komfortową mobilność w klasie, umożliwiając tworzenie różnych dynamicznych ustawień uczenia się.

Krzesła są odpowiednie dla indywidualnego użytku jak i można je łatwo łączyć, aby promować wspólne uczenie się.



Krzesła składane

Składane krzesło Titan jest idealnym rozwiązaniem na zgromadzenia i imprezy.

Krzesło ma zintegrowane klipsy łączące, a jego składana budowa zapewnia oszczędność miejsca podczas przechowywania.

Podwójnie nitowana konstrukcja zapewnia wytrzymałość oraz stabilność.

Siedzisko i oparcie ergonomicznie ukształtowane, a oparcie ma również oddychającą konstrukcję.



pulpit o wym.: 350 x 548 mm

841pln
brutto

T300 - Senior wzrost: 159 - 188 cm

Wymiary całkowite:

D: 900, S: 548, W: 845 [mm]

Wymiary siedziska:

D: 406, S: 423, W: 470 [mm]

Obciążenie maks.: 130kg

Waga: 13,00kg



689pln
brutto

T301 - Senior wzrost: 159 - 188 cm

Wymiary całkowite:

D: 460, S: 475, W: 845 [mm]

Wymiary siedziska:

D: 406, S: 423, W: 470 [mm]

Obciążenie maks.: 130kg

Waga: 6,60kg



154pln
brutto

TCFA wzrost: 159 - 188 cm

Wymiary całkowite:

D: 900, S: 548, W: 845 [mm]

Wymiary siedziska:

D: 406, S: 423, W: 470 [mm]

Obciążenie maks.: 130kg

Waga: 13,00kg



TC140T
3059pln
brutto



Wózek do krzesel składanych TC

TC40T - wymiary całkowite:

D: 540, S: 1120, W: 1000 [mm]

Pojemność.: 40 krzesel

TC70T - wymiary całkowite:

D: 1750, S: 790, W: 1100 [mm]

Pojemność.: 70 krzesel

TC140T - wymiary całkowite:

D: 1750, S: 790, W: 2250 [mm]

Pojemność.: 140 krzesel

transport wyceniany indywidualnie



TC40T
1280pln
brutto

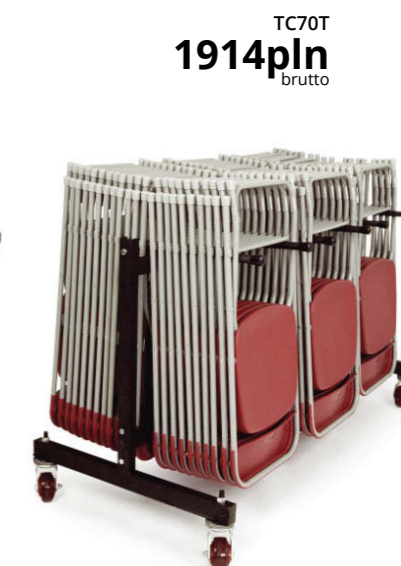

TC70T
1914pln
brutto

Składając zamówienie wpisz np.: **T300 - kol. 9**
typ krzesła nr koloru krzesła

- | | | |
|-------------|----------------|--------------|
| 1 czarny | 6 bordowy | 11 błękitny |
| 2 żółty | 7 czerwony | 12 fioletowy |
| 3 niebieski | 8 pomarańczowy | |
| 4 zielony | 9 limonkowy | |
| 5 grafitowy | 10 szary | |

Składając zamówienie wpisz np.: **TCFA - kol. 3**
typ krzesła nr koloru krzesła

- | |
|-------------|
| 3 niebieski |
| 5 grafitowy |

formularz zamówienia dostępny na stronie www.danakol.pl

formularz zamówienia dostępny na stronie www.danakol.pl

Stoliki egzaminacyjne

Super wytrzymałe stoliki egzaminacyjne zostały wykonane z fakturowanego, odpornego na rysowanie blatu z wcięciem na długopis i stalowych nóg o śr. 22 mm. Ważą one dwa razy mniej niż tradycyjne, drewniane stoliki, dzięki konstrukcji umożliwiającej ich złożenie są bardzo kompaktowe.

Jednocześnie blaty wytwarzane są z odpornego na uderzenia polipropylenu, czyniąc je niemal niezniszczalnymi. Niewielki rozmiar po złożeniu pozwala na efektywną i wyjątkowo łatwą aranżację sal egzaminacyjnych. Ich transport ułatwia wózek zaprojektowany specjalnie z myślą o transporcie 20 lub 40 stolików na raz.



330płn
brutto



T10 Stolik egzaminacyjny

Wymiary całkowite:

D: 600, S: 600, W: 710 [mm]

Wymiary siedziska:

D: 406, S: 423, W: 470 [mm]

Obciążenie maks.: 130kg

Waga: 7,91kg

3 5

1842płn
brutto



T10-T Wózek do stolików

Wymiary całkowite:

D: 1267, S: 600, W: 473 [mm]

Pojemność.: 40 stołów

Waga: 30,00kg

Stolik T10

- Polipropylenowe blat stolika z metalową stalową ramą 22 mm z antypoślizgowymi nóżkami

- 2 lata gwarancji

*cenę wyjściową
zakupu
do dalszej
odsprzedaży*



TC66 wersja premium:
Dostarczany z 18 mm bukowym blatem MDF pokrytym odpornym na ścieranie laminatem HPL, ze zintegrowanym rowkiem na pióro

wersja premium
251płn
brutto



Stolik egzaminacyjny MDF

TC66EDE - wersja ekonomiczna
TC66EDP - wersja premium

Wymiary całkowite:

D: 600, S: 600, W: 710 [mm]

Wymiary siedziska:

D: 406, S: 423, W: 470 [mm]

Obciążenie maks.: 130kg

Waga: 7,91kg

17

TC66 Wersja ekonomiczna:
Dostarczany z 15 mm bukowym blatem MDF pokrytym odpornym na ścieranie laminatem HPL, ze zintegrowanym rowkiem na pióro

wersja ekonomiczna
230płn
brutto



Stoliki Egzaminacyjne MDF TC66

- Składają się na płasko ułatwiając przechowywanie

- Idealne do sal egzaminacyjnych i elastycznej pracy

- Dostarczane z drążkiem bezpieczeństwa

- Bezpieczne w klasie z zaokrąglonymi narożnikami

- Zintegrowany rowek pióra

- Odpowiedni dla osób na wózkach inwalidzkich

- 2 lata gwarancji

1595płn
brutto



TCEDT-20T Wózek do stolików

Wymiary całkowite:

D: 1225, S: 660, W: 1150 [mm]

Pojemność.: 20 stołów

Waga: 25,50kg

Składając zamówienie
wpisz np.: **T10 - kol. 5**
typ nr koloru

- 3 niebieski
- 5 grafitowy
- 17 bukowy

formularz zamówienia dostępny
na stronie www.danakol.pl



Aksesoria

Większa funkcjonalność Twoich mebli.

Nasza firma oferuje również szeroki wachlarz akcesoriów, które uzupełniają kolekcje krzeseł i stołów Titan, zaspokajając wszelkie potrzeby klienta.

Tak samo jak nasze meble, akcesoria te produkowane są z wyjątkowo wytrzymałych materiałów i spełniają wszelkie standardy jakości.



1008pln
brutto



OF2203IML Fotelik do żłobka

Wymiary całkowite:
D: 525, S: 565, W: 520 [mm]
Wymiary siedziska:
D: 410, S: 350, W: 270 [mm]
Obciążenie maks.: 95kg
Waga: 12,00kg



1048pln
brutto



OF2203ML Fotelik Junior

Wymiary całkowite:
D: 525, S: 565, W: 580 [mm]
Wymiary siedziska:
D: 410, S: 350, W: 340 [mm]
Obciążenie maks.: 95kg
Waga: 13,00kg



1055pln
brutto



OF2203IWL Fotelik Junior - drewno

Wymiary całkowite:
D: 525, S: 565, W: 520 [mm]
Wymiary oparcia:
D: 410, S: 350, W: 340 [mm]
Obciążenie maks.: 95kg
Waga: 13,00kg



Składając zamówienie wpisz np.:

OF2203IML - kol. 3
typ nr koloru

formularz zamówienia dostępny na stronie www.danakol.pl

- | | | |
|--------------------|-----------------------|-------------------|
| 1 czarny | 8 pomarańczowy | 16 brązowy |
| 2 żółty | 9 limonkowy | |
| 3 niebieski | 11 błękitny | |
| 4 zielony | 12 fioletowy | |
| 7 czerwony | 15 różowy | |

1310pln
brutto



T40 Wózek do krzeseł

Wymiary całkowite:
D: 480, S: 650, W: 1158 [mm]
Pojemność.: 15 krzeseł
Waga: 30,00kg



125pln
brutto

169pln
brutto



Poduszka na siedzisko Titan T8 to idealny dodatek do krzeseł Titan. Poduszka posiada anypoślizgowy podkład, wyściełana Nubukiem, dopasowana do wszystkich siedzisk z naszej kolekcji. Wygodna i estetyczna zapewnia dodatkowy komfort przy korzystaniu z naszych krzeseł.

T8 Poduszka na siedzisko

Wymiary całkowite:
D: 345, S: 365 [mm]



18pln
brutto



T7 Klips do krzeseł na stelażu

Wymiary całkowite:
D: 480, S: 650, W: 1158 [mm]
Waga: 30,00kg

19pln
brutto



T7 Klips do krzeseł jednoczęściowych

Do łączenia krzeseł jednoczęściowych w rozmiarach 5 i 6.



Danakol
Spółdzielcza 9
83-110 Tczew

+48 506-324-780
+48 (58) 531-23-96
+48 (58) 532-19-88

handel@danakol.pl
biuro@danakol.pl
www.danakol.pl

Danakol

Nowoczesne meble dla wymagających odbiorców

www.danakol.pl