

Katalog  
produktów

2023<sup>v1</sup>



Najlepsze szkolne krzesła w Twoim zasięgu

# Szanowny kliencie,

Jesteśmy dystrybutorem najmocniejszych i najlepiej wykonanych krzeseł szkolnych na świecie.

Przez wiele lat dzieci z całego świata korzystały z krzeseł, które nie były dopasowane do ich potrzeb. Nasze pociechy potrafią spędzić w pozycji siedzącej do 6 godzin dziennie przez okres 11 lat. W związku z tym meble szkolne powinny być wytrzymałe, wygodne i łatwe w utrzymaniu.

Titan furniture jest często nagradzanym dostawcą mebli szkolnych najwyższej klasy, którego celem jest polepszenie standardów bezpieczeństwa i zdrowia dzieci.

To właśnie dlatego został pierwszym brytyjskim producentem, który sprostał standardom ergonomii ustalonym przez Europejski Komitet Techniczny TC207. Nasze krzesła spełniają standardy wymiarów, wysokości, kątów nachylenia oraz wsparcia lędźwiowego dla każdej grupy wiekowej. Dzięki wygodzie naszych produktów zapewniają także odpowiednią posturę, dzięki której nasze dzieci są zdrowsze oraz będą bardziej skupione w trakcie codziennych zajęć.



## Stworzone dla szkół

Zaprojektowane z myślą o środowisku szkolnym. Krzesła Titan są dostępne w różnych kolorach i rozmiarach. Mocna oraz lekka konstrukcja pozwala stworzyć stymulującą klasę.

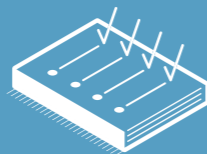

## Testowane niezależnie

Każdy z naszych wyrobów jest testowany zgodnie ze standardami wytrzymałości i stabilności.  
- Norma ergonomii dla szkół: BS EN 1729:1  
- Norma wytrzymałości i stabilności dla szkół: BS EN 1729:2



## Ergonomiczne

Nasz asortyment oferuje rozległy wachlarz rozmiarów krzeseł, aby spełnić wymagania dzieci w każdym wieku. Kształt oparcia sprzyja pozytywnemu ułożeniu kręgosłupa, co niweluje ryzyko pojawienia się powikłań.



## Bezpieczne

Zaprojektowane z myślą o wykorzystaniu w klasach, nasze produkty są odpowiednio zabezpieczone oraz łatwe w utrzymaniu. Nie mają ostrych krawędzi ani elementów groźących zakleszczeniem.



## ISO 9001

Stosujemy się do standardów produkcyjnych ISO 9001, upewniając się, że nasze produkty są zawsze najwyższej jakości. Dzięki temu nie musisz się martwić o długowieczność naszych produktów.

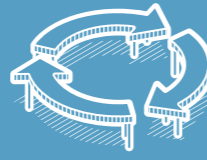

## Recyklingowane

Czujemy się zobowiązani do tworzenia produktów przyjaznych dla środowiska. Całość surowców, które wykorzystujemy do budowy naszych mebli nadaje się do recyklingu.



## Wytrzymałe

Wytrzymała konstrukcja naszych mebli zaprojektowana została z myślą o najtrudniejszych warunkach. Zbudowane są z wyjątkowo twardego polipropylenu oraz stali. Wytrzymałość każdego z mebli testowana jest indywidualnie.



## Długowieczne

Jesteśmy przekonani o jakości naszych wyrobów. Cała nasza oferta zapewnia rozległą gwarancję, chroniącą w wypadku uszkodzenia produktu.

# Certyfikaty i gwarancja

Oferujemy jedynie meble najwyższej jakości, które zostały w pełni skontrolowane pod względem ich wykonania oraz posiadają certyfikaty przemysłowe. Dzięki temu jesteśmy pewni naszych wyrobów i możemy spokojnie zaoferować długoletnie gwarancje.

Nasza 20-letnia gwarancja obejmuje krzesła jednoczęściowe. Krzesła te wykonane zostały z polipropylenu są przebadane pod względem ich długowieczności, wygody i bezpieczeństwa. Nie posiadają żadnych śrub ani nakrętek, które mogłyby spowodować osłabienie konstrukcji oraz nie mają żadnych ostrych krawędzi groźących skaleczeniami.

Krzesła  
Jednoczęściowe



Krzesła  
na stelażu



BS EN 1729.1



BS EN 1729.2



Ognio odporne



Antybakteryjne

## WYMIARY KRZESEŁ ZGODNIE Z NORMAMI

rozmiar	wzrost [cm]	wysokość stołu	wysokość krzesła	oznaczenie
Nr 1	93-116	460 mm	260 mm	
Nr 2	108-121	530 mm	310 mm	
Nr 3	119-142	590 mm	350 mm	
Nr 4	133-159	640 mm	380 mm	
Nr 5	146-176	710 mm	430 mm	
Nr 6	159-188	760 mm	460 mm	
Nr 7	174-207	820 mm	510 mm	

Tolerancja wysokości krzeseł zgodnie z normą: +/- 1 cm

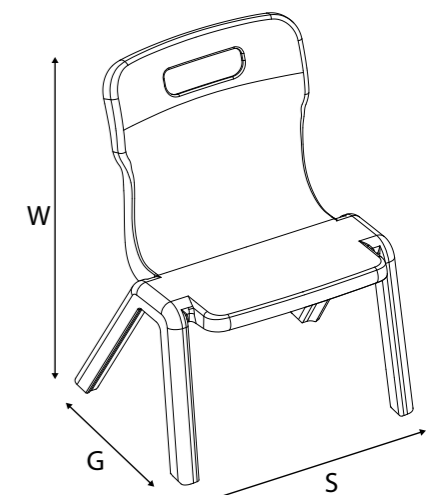

# Krzesła jednoczęściowe

Krzesła jednoczęściowe nadają się idealnie do wymagających środowisk szkolnych, dzięki ich wytrzymałej, polipropylenowej konstrukcji. Dostępne są w wielu kolorach oraz w 6 rozmiarach, odpowiednich dla wszystkich grup wiekowych.

Nasze krzesła są pierwszymi, jednoczęściowymi, propylenowymi krzesłami na świecie, które otrzymały obie części certyfikatu BS EN 1729 ze względu na ich wytrzymałość, stabilność oraz ergonomię. Ich konstrukcja powoduje, że są niezwykle łatwe w utrzymaniu czystości oraz pozbawione ostrych krawędzi.



205pln  
brutto

**T1 - rozmiar 1** wzrost: 93 - 116 cm

**Wymiary całkowite:**  
D: 320, S: 360, W: 513 [mm]  
**Wymiary siedziska:**  
D: 279, S: 275, W: 260 [mm]  
**Obciążenie maks.:** 97kg  
**Waga:** 1,77kg

2 3 4 7 13



208pln  
brutto

**T2 - rozmiar 2** wzrost: 108 - 121 cm

**Wymiary całkowite:**  
D: 343, S: 363, W: 563 [mm]  
**Wymiary siedziska:**  
D: 279, S: 275, W: 310 [mm]  
**Obciążenie maks.:** 97kg  
**Waga:** 1,91kg

2 3 4 7 13



230pln  
brutto

**T3 - rozmiar 3** wzrost: 119 - 142 cm

**Wymiary całkowite:**  
D: 383, S: 435, W: 600 [mm]  
**Wymiary siedziska:**  
D: 331, S: 340, W: 350 [mm]  
**Obciążenie maks.:** 107kg  
**Waga:** 2,85kg

2 3 4 5 7 8 9 11  
12



238pln  
brutto

**T4 - rozmiar 4** wzrost: 133 - 159 cm

**Wymiary całkowite:**  
D: 408, S: 435, W: 690 [mm]  
**Wymiary siedziska:**  
D: 331, S: 340, W: 380 [mm]  
**Obciążenie maks.:** 107kg  
**Waga:** 2,95kg

2 3 4 5 7 8 9 11  
12



257pln  
brutto

**T5 - rozmiar 5** wzrost: 146 - 176 cm

**Wymiary całkowite:**  
D: 486, S: 480, W: 799 [mm]  
**Wymiary siedziska:**  
D: 414, S: 370, W: 430 [mm]  
**Obciążenie maks.:** 115kg  
**Waga:** 4,22kg

1 2 3 4 5 6 7 8  
9 10 11 12 14



263pln  
brutto

**T6 - rozmiar 6** wzrost: 159 - 188 cm

**Wymiary całkowite:**  
D: 510, S: 480, W: 829 [mm]  
**Wymiary siedziska:**  
D: 414, S: 370, W: 460 [mm]  
**Obciążenie maks.:** 158kg  
**Waga:** 4,43kg

1 2 3 4 5 6 7 8  
9 10 11 12 14

Składając zamówienie  
wpisz np.: **T3 - kol. 3**  
typ nr koloru  
krzesła krzesła

- |             |                |              |
|-------------|----------------|--------------|
| 1 czarny    | 6 bordowy      | 11 błękitny  |
| 2 żółty     | 7 czerwony     | 12 fioletowy |
| 3 niebieski | 8 pomarańczowy | 13 kremowy   |
| 4 zielony   | 9 limonkowy    | 14 granatowy |
| 5 grafitowy | 10 szary       |              |

formularz zamówienia dostępny  
na stronie [www.danakol.pl](http://www.danakol.pl)



# Krzesła Titan+ antybakteryjne

Krzesła jednoczęściowe Titan+ to jedyne krzesła klasowe na świecie, które są w stanie zlikwidować ponad 99.9% bakterii, w tym również MRSA i bakterie E.Coli oraz hamują rozwój grzybów. Dzięki ich specjalnym właściwościom krzesła Titan+ zapewniają maksimum bezpieczeństwa w środowiskach szkolnych.

Najzdrowsze krzesło na rynku. Aktywnie likwiduje bakterie i promuje dobrą postawę. Antybakteryjne krzesło Titan+ pomaga zahamować rozwój bakterii, zabijając je we wspólnym punkcie stykowości. Ich konstrukcja powoduje, że są niezwykle łatwe w utrzymaniu czystości, co zapewnia długotrwałą ochronę, której nie znajdziesz nigdzie indziej na rynku.

ZABIJA  
**99.9%**  
BAKTERII

ZABIJA  
MRSA

ZABIJA  
E.Coli

ZABIJA  
GRZYBY

ZABIJA  
99,9%  
BAKTERII



217pln  
brutto

**T1AN - rozmiar 1** wzrost: 93 - 116 cm

**Wymiary całkowite:**  
D: 320, S: 360, W: 513 [mm]  
**Wymiary siedziska:**  
D: 279, S: 275, W: 260 [mm]  
**Obciążenie maks.:** 97kg  
**Waga:** 1,77kg

3



223pln  
brutto

**T2AN - rozmiar 2** wzrost: 108 - 121 cm

**Wymiary całkowite:**  
D: 343, S: 363, W: 563 [mm]  
**Wymiary siedziska:**  
D: 279, S: 275, W: 310 [mm]  
**Obciążenie maks.:** 97kg  
**Waga:** 1,91kg

3



267pln  
brutto

**T3AN - rozmiar 3** wzrost: 119 - 142 cm

**Wymiary całkowite:**  
D: 383, S: 435, W: 600 [mm]  
**Wymiary siedziska:**  
D: 331, S: 340, W: 350 [mm]  
**Obciążenie maks.:** 107kg  
**Waga:** 2,85kg

3



277pln  
brutto

**T4AN - rozmiar 4** wzrost: 133 - 159 cm

**Wymiary całkowite:**  
D: 408, S: 435, W: 690 [mm]  
**Wymiary siedziska:**  
D: 331, S: 340, W: 380 [mm]  
**Obciążenie maks.:** 107kg  
**Waga:** 2,95kg

3



325pln  
brutto

**T5AN - rozmiar 5** wzrost: 146 - 176 cm

**Wymiary całkowite:**  
D: 486, S: 480, W: 799 [mm]  
**Wymiary siedziska:**  
D: 414, S: 370, W: 430 [mm]  
**Obciążenie maks.:** 115kg  
**Waga:** 4,22kg

3



333pln  
brutto

**T6AN - rozmiar 6** wzrost: 159 - 188 cm

**Wymiary całkowite:**  
D: 510, S: 480, W: 829 [mm]  
**Wymiary siedziska:**  
D: 414, S: 370, W: 460 [mm]  
**Obciążenie maks.:** 158kg  
**Waga:** 4,43kg

3

Składając  
zamówienie  
wpisz np.: **T2AN - kol. 3**  
typ  
krzesła nr koloru  
krzesła

3 niebieski

formularz zamówienia dostępny  
na stronie [www.danakol.pl](http://www.danakol.pl)

krzesła  
antybakteryjne



krzesła  
standardowe

# Krzesła klasyczne

Wyjątkowo wytrzymałe krzesła klasyczne 4-nogi zostały zaprojektowane z myślą o znoszeniu wszelkich przeciążeń każdego dnia. Siedziska dostępne są w różnych kolorach, a stelaże posiadają srebrne wykończenie. Istnieje również możliwość wyboru czarnego stelaża.

Krzesła składają się z jednoczęściowego, polipropylenowego siedziska oraz z wytrzymałej, stalowej ramy. Łączenia zabezpieczono przed potencjalnym majstrowaniem, a tylnie nogi nie pozwalają na przechylanie się krzesła.



278pln  
brutto

**T12 - rozmiar 2** wzrost: 108 - 121 cm

**Wymiary całkowite:**  
D: 398, S: 438, W: 630 [mm]  
**Wymiary siedziska:**  
D: 320, S: 387, W: 350 [mm]  
**Obciążenie maks.:** 95kg  
**Waga:** 3,00kg



283pln  
brutto

**T13 - rozmiar 3** wzrost: 119 - 142 cm

**Wymiary całkowite:**  
D: 398, S: 438, W: 670 [mm]  
**Wymiary siedziska:**  
D: 320, S: 387, W: 350 [mm]  
**Obciążenie maks.:** 95kg  
**Waga:** 3,09kg

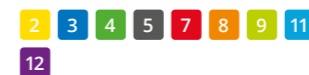

287pln  
brutto

**T14 - rozmiar 4** wzrost: 133 - 159 cm

**Wymiary całkowite:**  
D: 416, S: 438, W: 700 [mm]  
**Wymiary siedziska:**  
D: 320, S: 387, W: 380 [mm]  
**Obciążenie maks.:** 95kg  
**Waga:** 3,19kg



298pln  
brutto

**T15 - rozmiar 5** wzrost: 146 - 176 cm

**Wymiary całkowite:**  
D: 477, S: 497, W: 790 [mm]  
**Wymiary siedziska:**  
D: 406, S: 423, W: 430 [mm]  
**Obciążenie maks.:** 140kg  
**Waga:** 3,58kg



301pln  
brutto

**T16 - rozmiar 6** wzrost: 159 - 188 cm

**Wymiary całkowite:**  
D: 495, S: 497, W: 820 [mm]  
**Wymiary siedziska:**  
D: 406, S: 423, W: 430 [mm]  
**Obciążenie maks.:** 140kg  
**Waga:** 3,69kg



20pln  
brutto

**LC - Łącznik do krzesel na stelażu**

Idealne akcesorium do łączenia krzesel klasycznych oraz krzesel na płozach. Bardzo przydatny w aulach, salach konferencyjnych czy innych większych pomieszczeniach.

Składając zamówienie wpisz np.: **T15 - kol. 3**  
typ krzesła nr koloru krzesła

- |             |                |              |
|-------------|----------------|--------------|
| 1 czarny    | 6 bordowy      | 11 błękitny  |
| 2 żółty     | 7 czerwony     | 12 fioletowy |
| 3 niebieski | 8 pomarańczowy |              |
| 4 zielony   | 9 limonkowy    |              |
| 5 grafitowy | 10 szary       |              |

formularz zamówienia dostępny na stronie [www.danakol.pl](http://www.danakol.pl)



# Krzesła na płozach

Wyjątkowo wytrzymałe krzesła na płozach zostały zaprojektowane z myślą o znoszeniu wszelkich przeciążeń każdego dnia. Siedziska dostępne są w różnych kolorach, a stelaże posiadają srebrne wykończenie. Istnieje również możliwość wyboru czarnego stelaża.

Krzesła zbudowane są z jednoczęściowego, polipropylenowego siedziska i wytrzymałej stalowej ramy. Oba elementy zostały precyzyjnie zespolone, tworząc wysoko wytrzymałą konstrukcję. Łączenia zabezpieczono przed potencjalnym majstrowaniem, a konstrukcja nóg nie pozwala na przechylenie się krzesła.



**5**  
**LAT**  
GWARANCJI



**304pln**  
brutto

**T23 - rozmiar 3** wzrost: 119 - 142 cm

**Wymiary całkowite:**  
D: 368, S: 507, W: 660 [mm]  
**Wymiary siedziska:**  
D: 320, S: 387, W: 350 [mm]  
**Obciążenie maks.:** 95kg  
**Waga:** 3,41kg

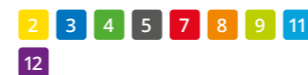

**307pln**  
brutto

**T24 - rozmiar 4** wzrost: 133 - 159 cm

**Wymiary całkowite:**  
D: 386, S: 507, W: 700 [mm]  
**Wymiary siedziska:**  
D: 320, S: 387, W: 380 [mm]  
**Obciążenie maks.:** 95kg  
**Waga:** 3,47kg



**314pln**  
brutto

**T25 - rozmiar 5** wzrost: 146 - 176 cm

**Wymiary całkowite:**  
D: 456, S: 540, W: 806 [mm]  
**Wymiary siedziska:**  
D: 406, S: 423, W: 430 [mm]  
**Obciążenie maks.:** 140kg  
**Waga:** 3,51kg



**318pln**  
brutto

**T26 - rozmiar 6** wzrost: 159 - 188 cm

**Wymiary całkowite:**  
D: 477, S: 540, W: 836 [mm]  
**Wymiary siedziska:**  
D: 406, S: 423, W: 460 [mm]  
**Obciążenie maks.:** 140kg  
**Waga:** 4,17kg



**20pln**  
brutto

**LC - Łącznik do krzesła na stelażu**

Idealne akcesorium do łączenia krzesła klasycznych oraz krzesła na płozach. Bardzo przydatny w aulach, salach konferencyjnych czy innych większych pomieszczeniach.



**Składając zamówienie wpisz np.:** **T3 - kol. 3**  
typ nr koloru  
krzesła krzesła

formularz zamówienia dostępny na stronie [www.danakol.pl](http://www.danakol.pl)

- |                    |                       |                     |
|--------------------|-----------------------|---------------------|
| <b>1</b> czarny    | <b>6</b> bordowy      | <b>11</b> błękitny  |
| <b>2</b> żółty     | <b>7</b> czerwony     | <b>12</b> fioletowy |
| <b>3</b> niebieski | <b>8</b> pomarańczowy |                     |
| <b>4</b> zielony   | <b>9</b> limonkowy    |                     |
| <b>5</b> grafitowy | <b>10</b> szary       |                     |

# Krzesła wysokie laboratoryjne

Jeśli rozglądasz się za wyjątkowymi krzesłami laboratoryjnymi, nie musisz szukać już nigdzie indziej. Wysokie krzesła Titan zostały zaprojektowane z myślą o wykorzystaniu przy wszelakich projektach. Dzięki ich specjalnie skonstruowanemu stelażowi żadna podłoga nie jest narażona na uszkodzenia, a polipropylenowe siedziska wytrzymają największe obciążenia.

Stołki charakteryzują się ergonomicznym, jednoczęściowym siedziskiem, uformowanym z polipropylenu. Posiadają integralne wsparcie lędźwiowe, które pomaga w utrzymaniu poprawnej postawy. Wyposażone są również w praktycznie umieszczony podnóżek dla dodatkowej wygody. Siedziska dostępne są w wielu kolorach, a stelaż ma srebrne wykończenie.



5  
LAT  
GWARANCJI



502pln  
brutto

**T59 - rozmiar 2** wzrost: 108 - 121 cm

**Wymiary całkowite:**  
D: 530, S: 550, W: 770 [mm]  
**Wymiary siedziska:**  
D: 406, S: 423, W: 395 [mm]  
**Obciążenie maks.:** 95kg  
**Waga:** 4,17kg



505pln  
brutto

**T60 - rozmiar 3** wzrost: 119 - 142 cm

**Wymiary całkowite:**  
D: 530, S: 550, W: 820 [mm]  
**Wymiary siedziska:**  
D: 406, S: 423, W: 445 [mm]  
**Obciążenie maks.:** 95kg  
**Waga:** 4,17kg



506pln  
brutto

**T61 - rozmiar 4** wzrost: 133 - 159 cm

**Wymiary całkowite:**  
D: 530, S: 550, W: 920 [mm]  
**Wymiary siedziska:**  
D: 406, S: 423, W: 560 [mm]  
**Obciążenie maks.:** 95kg  
**Waga:** 5,36kg



527pln  
brutto

**T62 - rozmiar 5** wzrost: 146 - 176 cm

**Wymiary całkowite:**  
D: 530, S: 550, W: 970 [mm]  
**Wymiary siedziska:**  
D: 406, S: 423, W: 610 [mm]  
**Obciążenie maks.:** 140kg  
**Waga:** 5,49kg



530pln  
brutto

**T63 - rozmiar 6** wzrost: 159 - 188 cm

**Wymiary całkowite:**  
D: 530, S: 550, W: 1020 [mm]  
**Wymiary siedziska:**  
D: 406, S: 423, W: 685 [mm]  
**Obciążenie maks.:** 140kg  
**Waga:** 5,61kg



Składając zamówienie wpisz np.:  
T62 - kol. 4  
typ krzesła nr koloru krzesła

- |             |                |              |
|-------------|----------------|--------------|
| 1 czarny    | 6 bordowy      | 11 błękitny  |
| 2 żółty     | 7 czerwony     | 12 fioletowy |
| 3 niebieski | 8 pomarańczowy |              |
| 4 zielony   | 9 limonkowy    |              |
| 5 grafitowy | 10 szary       |              |

formularz zamówienia dostępny na stronie [www.danakol.pl](http://www.danakol.pl)

# Stołki laboratoryjne

Jeśli rozglądasz się za wyjątkowymi stolkami laboratoryjnymi, nie musisz szukać już nigdzie indziej. Wysokie stołki Titan zostały zaprojektowane z myślą o wykorzystaniu przy wszelakich projektach. Dzięki ich specjalnie skonstruowanemu stelażowi żadna podłoga nie jest narażona na uszkodzenia, a polipropylenowe siedziska wytrzymują największe obciążenia.

Stołki charakteryzują się ergonomicznym, jednoczęściowym siedziskiem, uformowanym z polipropylenu oraz praktycznie umieszczonym podnóżkiem dla dodatkowej wygody. Siedziska dostępne są w wielu kolorach, a stelaż ma srebrne wykończenie.



5  
LAT  
GWARANCJI

329pln  
brutto



**T89 - rozmiar 2** wzrost: 108 - 121 cm

**Wymiary całkowite:**  
D: 530, S: 550, W: 445 [mm]  
**Wymiary siedziska:**  
D: 361, S: 365, W: 395 [mm]  
**Obciążenie maks.:** 97kg  
**Waga:** 4,40kg

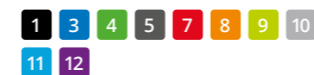

331pln  
brutto



**T90 - rozmiar 3** wzrost: 119 - 142 cm

**Wymiary całkowite:**  
D: 530, S: 550, W: 495 [mm]  
**Wymiary siedziska:**  
D: 361, S: 365, W: 445 [mm]  
**Obciążenie maks.:** 97kg  
**Waga:** 4,50kg

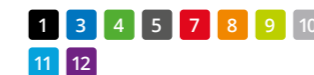

333pln  
brutto



**T91 - rozmiar 4** wzrost: 133 - 159 cm

**Wymiary całkowite:**  
D: 530, S: 550, W: 600 [mm]  
**Wymiary siedziska:**  
D: 361, S: 365, W: 560 [mm]  
**Obciążenie maks.:** 97kg  
**Waga:** 5,49kg



338pln  
brutto



**T92 - rozmiar 5** wzrost: 146 - 176 cm

**Wymiary całkowite:**  
D: 530, S: 550, W: 650 [mm]  
**Wymiary siedziska:**  
D: 361, S: 365, W: 610 [mm]  
**Obciążenie maks.:** 107kg  
**Waga:** 4,76kg

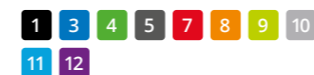

348pln  
brutto



**T93 - rozmiar 6** wzrost: 159 - 188 cm

**Wymiary całkowite:**  
D: 530, S: 550, W: 725 [mm]  
**Wymiary siedziska:**  
D: 361, S: 365, W: 685 [mm]  
**Obciążenie maks.:** 107kg  
**Waga:** 4,88kg

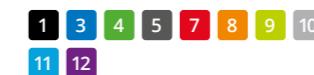

Składając zamówienie wpisz np.:  
T89 - kol. 1  
typ krzesła nr koloru krzesła

- |             |                |              |
|-------------|----------------|--------------|
| 1 czarny    | 6 bordowy      | 11 błękitny  |
| 2 żółty     | 7 czerwony     | 12 fioletowy |
| 3 niebieski | 8 pomarańczowy |              |
| 4 zielony   | 9 limonkowy    |              |
| 5 grafitowy | 10 szary       |              |

formularz zamówienia dostępny na stronie [www.danakol.pl](http://www.danakol.pl)



# Krzesła obrotowe

Krzesła obrotowe Titan to piękna, stylowa i innowacyjna kolekcja. Oferują idealną wygodę dla uczniów i nauczycieli oraz mogą zostać w łatwy sposób dopasowane do wysokości użytkownika. Łączenia zabezpieczono przed potencjalnym majstrowaniem, a stalowa rama zapewnia wytrzymałość dużo większą niż nylonowe odpowiedniki.

Siedziska dostępne są w wielu kolorach, a ramy posiadają eleganckie chromowane wykończenie. Standardowo stelaż wyposażony jest w kółka. Podnośniki gazowe są w stanie wytrzymać wagę do 150 kg.



541pln  
brutto

**T30 - Junior** wzrost: 119 - 146 cm

**Wymiary całkowite:**  
D: 600, S: 600, W: 765 - 820 [mm]  
**Wymiary siedziska:**  
D: 320, S: 387, W: 365 - 435 [mm]  
**Obciążenie maks.:** 97kg  
**Waga:** 11,2kg

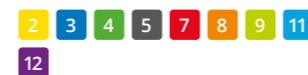

611pln  
brutto

**T35 - Senior** wzrost: 133 - 174 cm

**Wymiary całkowite:**  
D: 600, S: 600, W: 845 - 930 [mm]  
**Wymiary siedziska:**  
D: 406, S: 423, W: 435 - 525 [mm]  
**Obciążenie maks.:** 107kg  
**Waga:** 12,5kg



569pln  
brutto

**T32 - Junior** wzrost: 119 - 146 cm

**Wymiary całkowite:**  
D: 600, S: 600, W: 445 - 500 [mm]  
**Wymiary siedziska:**  
D: 390, S: 420, W: 405 - 475 [mm]  
**Obciążenie maks.:** 97kg  
**Waga:** 10,20kg



581pln  
brutto

**T33 - Senior** wzrost: 133 - 174 cm

**Wymiary całkowite:**  
D: 600, S: 600, W: 505 - 605 [mm]  
**Wymiary siedziska:**  
D: 414, S: 420, W: 465 - 555 [mm]  
**Obciążenie maks.:** 97kg  
**Waga:** 11,5kg

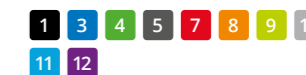

Składając zamówienie wpisz np.: **T30 - kol. 7**  
typ krzesła nr koloru krzesła

- |             |                |              |
|-------------|----------------|--------------|
| 1 czarny    | 6 bordowy      | 11 błękitny  |
| 2 żółty     | 7 czerwony     | 12 fioletowy |
| 3 niebieski | 8 pomarańczowy |              |
| 4 zielony   | 9 limonkowy    |              |
| 5 grafitowy | 10 szary       |              |

formularz zamówienia dostępny na stronie [www.danakol.pl](http://www.danakol.pl)

# Krzesła na kółkach

Krzesła na kółkach Titan umożliwiają bezpieczną i komfortową mobilność w klasie, umożliwiając tworzenie różnych dynamicznych ustawień uczenia się.

Krzesła są odpowiednie dla indywidualnego użytku jak i można je łatwo łączyć, aby promować wspólne uczenie się.



# Krzesła składane

Składane krzesło Titan jest idealnym rozwiązaniem na zgromadzenia i imprezy.

Krzesło ma zintegrowane klipsy łączące, a jego składana budowa zapewnia oszczędność miejsca podczas przechowywania.

Podwójnie nitowana konstrukcja zapewnia wytrzymałość oraz stabilność.

Siedzisko i oparcie ergonomicznie ukształtowane, a oparcie ma również oddychającą konstrukcję.



pulpit o wym.: 350 x 548 mm

**1594pln**  
brutto

**T300 - Senior** wzrost: 159 - 188 cm

**Wymiary całkowite:**

D: 900, S: 548, W: 845 [mm]

**Wymiary siedziska:**

D: 406, S: 423, W: 470 [mm]

Obciążenie maks.: 130kg

Waga: 13,00kg



**758pln**  
brutto

**T301 - Senior** wzrost: 159 - 188 cm

**Wymiary całkowite:**

D: 460, S: 475, W: 845 [mm]

**Wymiary siedziska:**

D: 406, S: 423, W: 470 [mm]

Obciążenie maks.: 130kg

Waga: 6,60kg



**169pln**  
brutto

**TCFA** wzrost: 159 - 188 cm

**Wymiary całkowite:**

D: 900, S: 548, W: 845 [mm]

**Wymiary siedziska:**

D: 406, S: 423, W: 470 [mm]

Obciążenie maks.: 130kg

Waga: 13,00kg



**TC140T**  
**3365pln**  
brutto



**Wózek do krzesel składanych TC**

**TC40T - wymiary całkowite:**

D: 540, S: 1120, W: 1000 [mm]

Pojemność.: 40 krzesel

**TC70T - wymiary całkowite:**

D: 1750, S: 790, W: 1100 [mm]

Pojemność.: 70 krzesel

**TC140T - wymiary całkowite:**

D: 1750, S: 790, W: 2250 [mm]

Pojemność.: 140 krzesel

transport wyceniany indywidualnie



**TC40T**  
**1408pln**  
brutto

**TC70T**  
**2105pln**  
brutto



**3** niebieski  
**5** grafitowy

Składając zamówienie wpisz np.: **T300 - kol. 9**  
typ krzesła nr koloru krzesła

<b>1</b> czarny	<b>6</b> bordowy	<b>11</b> błękitny
<b>2</b> żółty	<b>7</b> czerwony	<b>12</b> fioletowy
<b>3</b> niebieski	<b>8</b> pomarańczowy	
<b>4</b> zielony	<b>9</b> limonkowy	
<b>5</b> grafitowy	<b>10</b> szary	

Składając zamówienie wpisz np.: **TCFA - kol. 3**  
typ krzesła nr koloru krzesła

formularz zamówienia dostępny na stronie [www.danakol.pl](http://www.danakol.pl)

formularz zamówienia dostępny na stronie [www.danakol.pl](http://www.danakol.pl)

# Stoliki egzaminacyjne

Super wytrzymałe stoliki egzaminacyjne zostały wykonane z fakturowanego, odpornego na rysowanie blatu z wcięciem na długopis i stalowych nóg o śr. 22 mm. Ważą one dwa razy mniej niż tradycyjne, drewniane stoliki, dzięki konstrukcji umożliwiającej ich złożenie są bardzo kompaktowe.

Jednocześnie blaty wytwarzane są z odpornego na uderzenia polipropylenu, czyniąc je niemal niezniszczalnymi. Niewielki rozmiar po złożeniu pozwala na efektywną i wyjątkowo łatwą aranżację sal egzaminacyjnych. Ich transport ułatwia wózek zaprojektowany specjalnie z myślą o transporcie 20 lub 40 stolików na raz.



363pln  
brutto



**T10 Stolik egzaminacyjny**

**Wymiary całkowite:**

D: 600, S: 600, W: 710 [mm]

**Wymiary siedziska:**

D: 406, S: 423, W: 470 [mm]

**Obciążenie maks.:** 130kg

**Waga:** 7,91kg

3 5

2032pln  
brutto



**T10-T Wózek do stolików**

**Wymiary całkowite:**

D: 1267, S: 600, W: 473 [mm]

**Pojemność.:** 40 stołów

**Waga:** 30,00kg

## Stolik T10

- Polipropylenowe blat stolika z metalową stalową ramą 22 mm z antypoślizgowymi nóżkami

- 2 lata gwarancji

*ceny wyjściowe  
zakupu  
do dalszej  
odsprzedaży*



**TC66 wersja premium:**  
Dostarczany z 18 mm bukowym blatem MDF pokrytym odpornym na ścieranie laminatem HPL, ze zintegrowanym rowkiem na pióro

wersja premium  
276pln  
brutto



**Stolik egzaminacyjny MDF**

**TC66EDE - wersja ekonomiczna**  
**TC66EDP - wersja premium**

**Wymiary całkowite:**

D: 600, S: 600, W: 710 [mm]

**Wymiary siedziska:**

D: 406, S: 423, W: 470 [mm]

**Obciążenie maks.:** 130kg

**Waga:** 7,91kg

17

**TC66 Wersja ekonomiczna:**  
Dostarczany z 15 mm bukowym blatem MDF pokrytym odpornym na ścieranie laminatem HPL, ze zintegrowanym rowkiem na pióro

wersja ekonomiczna  
253pln  
brutto



## Stoliki Egzaminacyjne MDF TC66

- Składają się na płasko ułatwiając przechowywanie

- Idealne do sal egzaminacyjnych i elastycznej pracy

- Dostarczane z drążkiem bezpieczeństwa

- Bezpieczne w klasie z zaokrąglonymi narożnikami

- Zintegrowany rowek pióra

- Odpowiedni dla osób na wózkach inwalidzkich

- 2 lata gwarancji

1755pln  
brutto



**TCEDT-20T Wózek do stolików**

**Wymiary całkowite:**

D: 1225, S: 660, W: 1150 [mm]

**Pojemność.:** 20 stołów

**Waga:** 25,50kg

Składając zamówienie  
wpisz np.: **T10 - kol. 5**  
typ nr koloru

3 niebieski  
5 grafitowy  
17 bukowy

formularz zamówienia dostępny  
na stronie [www.danakol.pl](http://www.danakol.pl)



# Aksesoria

Większa funkcjonalność Twoich mebli.

Nasza firma oferuje również szeroki wachlarz akcesoriów, które uzupełniają kolekcje krzeseł i stołów Titan, zaspokajając wszelkie potrzeby klienta.

Tak samo jak nasze meble, akcesoria te produkowane są z wyjątkowo wytrzymałych materiałów i spełniają wszelkie standardy jakości.



**1109pln**  
brutto



**OF2203IML Fotelik do żłobka**

**Wymiary całkowite:**  
D: 525, S: 565, W: 520 [mm]  
**Wymiary siedziska:**  
D: 410, S: 350, W: 270 [mm]  
**Obciążenie maks.:** 95kg  
**Waga:** 12,00kg



**1153pln**  
brutto



**OF2203ML Fotelik Junior**

**Wymiary całkowite:**  
D: 525, S: 565, W: 580 [mm]  
**Wymiary siedziska:**  
D: 410, S: 350, W: 340 [mm]  
**Obciążenie maks.:** 95kg  
**Waga:** 13,00kg



**1160pln**  
brutto



**OF2203IWL Fotelik Junior - drewno**

**Wymiary całkowite:**  
D: 525, S: 565, W: 520 [mm]  
**Wymiary oparcia:**  
D: 410, S: 350, W: 340 [mm]  
**Obciążenie maks.:** 95kg  
**Waga:** 13,00kg



Składając zamówienie wpisz np.:

**OF2203IML - kol. 3**  
typ nr koloru

formularz zamówienia dostępny na stronie [www.danakol.pl](http://www.danakol.pl)

- |                    |                       |                   |
|--------------------|-----------------------|-------------------|
| <b>1</b> czarny    | <b>8</b> pomarańczowy | <b>16</b> brązowy |
| <b>2</b> żółty     | <b>9</b> limonkowy    |                   |
| <b>3</b> niebieski | <b>11</b> błękitny    |                   |
| <b>4</b> zielony   | <b>12</b> fioletowy   |                   |
| <b>7</b> czerwony  | <b>15</b> różowy      |                   |

**1441pln**  
brutto



**T40 Wózek do krzeseł**

**Wymiary całkowite:**  
D: 480, S: 650, W: 1158 [mm]  
**Pojemność.:** 15 krzeseł  
**Waga:** 30,00kg



**137pln**  
brutto

**186pln**  
brutto



Poduszka na siedzisko Titan T8 to idealny dodatek do krzeseł Titan. Poduszka posiada anypoślizgowy podkład, wyściełana Nubukiem, dopasowana do wszystkich siedzisk z naszej kolekcji. Wygodna i estetyczna zapewnia dodatkowy komfort przy korzystaniu z naszych krzeseł.

**T8 Poduszka na siedzisko**

**Wymiary całkowite:**  
D: 345, S: 365 [mm]



**20pln**  
brutto



**T7 Klips do krzeseł na stelażu**

**Wymiary całkowite:**  
D: 480, S: 650, W: 1158 [mm]  
**Waga:** 30,00kg

**21pln**  
brutto



**T7 Klips do krzeseł jednoczęściowych**

Do łączenia krzeseł jednoczęściowych w rozmiarach 5 i 6.



Danakol  
Spółdzielcza 9  
83-110 Tczew

+48 506-324-780  
+48 (58) 531-23-96  
+48 (58) 532-19-88

handel@danakol.pl  
biuro@danakol.pl  
www.danakol.pl

# Danakol

*Nowoczesne meble dla wymagających odbiorców*

www.danakol.pl